

PONGO

PET CARE ROOM

퐁고 핏케어룸 사용 설명서

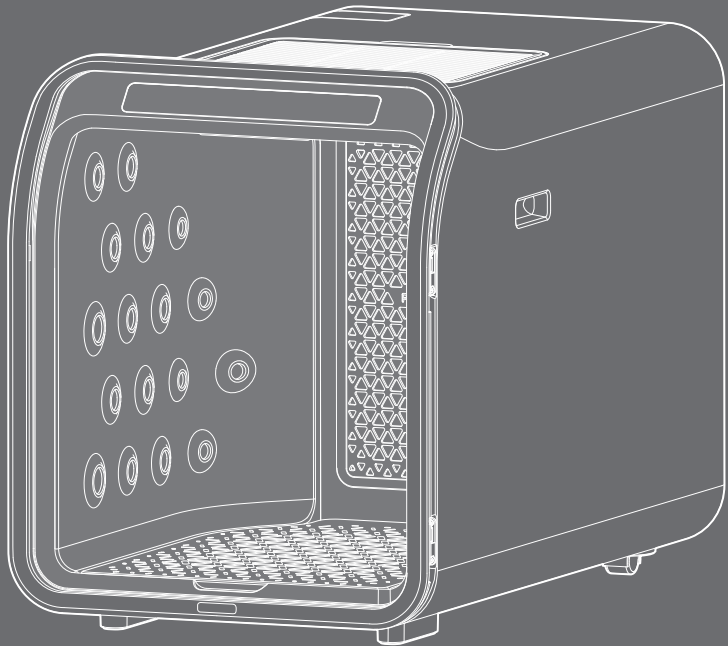

HS GLOBAL INC.

목차

이 문서에 대하여	3	케어수	21
퐁고 펫케어룸의 특징점	4	에어케어	22
안전한 사용을 위하여	5	근적외선	23
제품 구성	8	UV살균	23
구성품	8	유지 보수	24
각 부분의 이름	8	청소 방법	24
사용하기 전에	10	케어룸	24
확인 사항	10	발판/에어벤트	24
사용 환경	10	필터 관리	27
제품 및 구성품	11	메시 필터	27
제품 이동	11	헤파 필터	28
케어수 채우기	12	노즐 관리	30
전원 켜기/끄기	13	공기 제거	30
조작부	14	노즐 세척	32
조작 버튼	14	노즐 교체	33
디스플레이	15	폐기	34
적응 훈련	16	문제 해결	35
아로마 케어	17	에러 코드	35
사용하기	18	자주하는 질문과 답변	35
사용 방법	18	제품 규격	38
케어모드	20	제품 보증	39

이 문서에 대하여

사용 설명서는 폰고 펫케어룸의 주요 기능과 사용 및 관리 방법에 대해 설명합니다.

제품을 사용하기 전에 반드시 사용 설명서의 내용을 충분히 숙지하시기 바랍니다. 또한 필요할 때 언제든지 볼 수 있도록 사용 설명서를 가까운 장소에 보관하세요.

사용 설명서의 내용과 사양은 제품의 성능 향상을 위해 예고 없이 변경될 수 있으며, 부정확한 내용이나 오탈자로 인해 발생하는 상황에 대해서 ㈜비보존헬스케어는 책임이 없습니다.

■ 저작권

이 제품과 사용 설명서의 콘텐츠는 저작권 법과 비밀 유지 계약에 의하여 보호받고 있습니다. ㈜비보존헬스케어의 허가 없이 이 문서의 일부 또는 전체를 무단으로 사용하거나 복사하여 배포할 수 없습니다.

Copyright © 2022 VIVOZON HEALTHCARE. All Right Reserved.

■ 표기 규약

이 사용 설명서에서는 내용의 이해를 돕기 위해 다음의 표기 규약을 사용합니다.

■ 그림 설명

그림은 제품 조작의 이해를 돕고 화면을 설명하는데 사용합니다. 그림을 보충 설명할 때는 해당 부분에 숫자를 표기하고 그림 아래에 숫자에 대응하는 내용을 설명합니다.

■ 버튼 및 GUI (Graphical User Interface)

제품의 기능이나 디스플레이의 GUI는 이름을 굵은 글씨로 표시하고, 버튼은 이미지로 표시합니다.

■ 상호 참조

사용 설명서 내에서 연관된 내용 및 구체적인 정보로의 바로가기를 제공합니다. 상호 참조는 큰따옴표(" ")로 표시합니다.

■ 참고 사항

제품을 사용할 때 알아두면 좋을 유용한 사항이나 추가적인 정보로 다음의 예와 같이 사용합니다.



참고

일정 시간 동안 제품을 사용하지 않으면 제품의 전원이 자동으로 꺼집니다.

퐁고 펫케어룸의 특징점

- 산책케어
 매일 산책하는 우리 반려견! 매일 목욕할 수 없을 때,
 간단히!
- 드라이케어
 기존의 드라이룸과 달리 **드라이와 케어**를 동시에!
- 의류케어
 PONGO만의 독특한 기능! 반려견뿐만 아니라 **반려견 의류 및 장난감**까지!
- UV LED 살균
 인체에 무해한 UVA LED를 사용하여 케어룸을
 청결하게 유지할 뿐만 아니라 반려견의 안전까지
 책임집니다.
- 근적외선 LED
 원적외선 LED를 사용하여 반려견의 건강을 관리할 수 있습니다.
- 케어수
 반려견의 건강을 위해 개발된 PONGO만의 특별한
 케어수 분사 기능입니다.
- 조명
 자유로운 ON/OFF 조명으로 인테리어 연출할 수
 있고, 케어수 작동을 눈으로 확인할 수 있습니다.

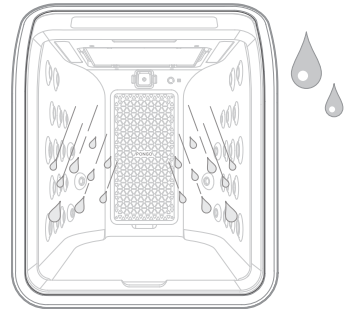
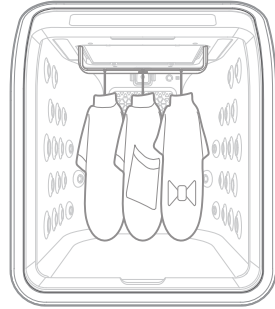

안전한 사용을 위하여

사용자의 안전을 확보하고 재산상의 피해를 방지하기 위해 반드시 다음의 경고 및 주의 사항을 사전에 숙지하시기 바랍니다.

■ 경고 사항



경고

지키지 않았을 경우 사망이나 중상과 같은 심각한 피해를 입을 수 있는 사항을 알려 줍니다.

- 이 제품은 실내에서만 사용할 수 있습니다. 지정된 범위를 벗어난 외부 장소 및 옥외에서 제품을 사용하지 마세요.
- 다음의 장소를 피해 안전한 곳에서 제품을 사용하세요.
 - 직사광선, 눈, 비 등이 직접 닿는 옥외나, 물기가 있는 세탁실 및 화장실
 - 가연성 가스, 산업용 기름 및 금속성 먼지 등의 이물질이 많은 곳
 - 열이 발생하는 곳이나 화기 주변, 인화성 및 부식성 물질이나 가스가 있는 곳
 - 음식점이나 고깃집과 같이 냄새나 연기, 기름 등이 발생하는 장소
 - 고전압, 고전류를 이용하는 장치나 난방 및 전열 기기 주변
- 직사광선이 닿지 않고 환기가 잘 되는 건조한 장소에서 제품을 사용하세요.
- 경사가 없는 평평한 장소나 진동 및 충격이 없는 장소에서 사용하세요.
- 제품의 공기 흡입구와 배출구를 벽이나 장애물로 막지 않도록 주의하세요.
- 제품의 전원 및 전압 정보를 반드시 확인하고 알맞은 전원을 공급하세요.
- 물기가 있거나 젖은 손으로 콘센트나 전원 플러그를 만지지 마세요.
- 전원 연결부에 물이 들어가거나 젖으면, 제품에서 전원 케이블을 분리하고 완전히 건조시킨 후 사용하세요.
- 콘센트나 전원 플러그의 접촉 부위, 제품의 연결부에 먼지, 물 등의 이물질이나 금속 가루 등의 전도성 이물질이 들어가거나 쌓이지 않도록 주의하세요.
- 전원 플러그를 콘센트의 안쪽 끝까지 밀어 플러그가 흔들리지 않도록 고정하세요. 전원 플러그를 분리할 때에는 케이블을 당기지 말고 반드시 전원 플러그를 잡고 콘센트에서 뽑으세요.
- 콘센트가 손상되었거나 헐거울 때에는 사용하지 말고, 하나의 콘센트에 여러 제품을 연결하여 동시에 사용하지 마세요.
- 손상된 전원 케이블이나 플러그는 절대 사용하지 말고, 고객센터에 연락하여 교체하세요.

- 전원 케이블을 무리하게 구부리거나 묶지 말고, 제품이나 무거운 물건에 깔려 케이블이 손상되지 않도록 주의하세요.
- 전원 케이블이나 플러그를 반려동물이 물어뜯거나 찢지 않도록 주의하세요.
- 정해진 용도 이외의 다른 용도로 제품을 사용하지 마세요. 이로 인해 발생하는 손상 및 상해는 당사에서 책임지지 않습니다.
- 제품이 손상되었거나 제대로 작동하지 않을 때, 제품에서 이상한 소리, 냄새, 연기가 나는 등 문제가 있을 때에는 즉시 사용을 중단하고 고객 센터에 연락하세요.
- 어린아이가 제품을 조작하거나 제품 내부에 들어가지 않도록 주의하세요. 또한 어린아이가 제품에 올라타거나 도어에 매달리지 않도록 주의하세요.
- 제품 사용 전후에는 필터의 장착 여부와 상태를 확인하세요.
- 제품을 사용하기 전에 반드시 반려동물의 적응 교육을 충분히 수행하세요.
- 반려동물이 불안한 경우, 반려동물의 상태를 지속적으로 확인하고 기능 설정값을 적절히 조정하며 사용하세요.
- 제품 상단에 반려동물을 올려 놓고 타월링하지 마세요.
- 제품 동작 중에는 제품을 움직이거나 이동하지 마세요. 또한 전원 플러그를 분리하여 강제로 제품의 전원을 끄지 마세요.
- 반드시 제품의 전원을 차단하고 전원 케이블을 분리한 상태에서, 세척, 수리 및 부품 교체 등을 수행하세요.
- 제품 세척 시 구동부에 물이 들어가거나 젖지 않도록 주의하세요. 구동부가 침수되었을 때에는 반드시 고객 센터에 연락하여 서비스를 요청하세요.
- 제품을 수리할 때에는 고객 센터에 연락하여 전문가에게 의뢰하세요.
- 제조사 이외의 사람이 임의로 제품을 분해, 개조 및 수리하지 마세요. 이로 인해 제품이 고장 나거나 손상되면 무상 서비스 및 품질 보증 서비스를 받을 수 없습니다.

■ 주의 사항



지키지 않았을 경우 신체적 부상이나 재산상의 손해를 입을 수 있는 사항을 알려 줍니다.

- 벽이나 사물에서 15 cm 이상 간격을 두는 등 제품 주변에 적당한 여유 공간을 확보하세요.
- 방석이나 매트, 카펫 위에서 제품을 사용하지 말고, 커튼이나 테이블보 등으로 제품을 덮거나 가리지 마세요.
- 제품을 장기간 사용하지 않을 때에는 전원을 분리하여 보관하세요.
- 제품에 연결된 전원 케이블을 잡아 당겨 제품을 움직이거나 이동하지 마세요.
- 제품을 운반하거나 이동할 때에는 좌우 측면의 손잡이와 뒤쪽 하단의 바퀴를 이용하세요.
- 제품에 물건을 올려 놓거나 기타 불필요한 기기 등을 부착하지 마세요. 또한 제품에 색을 칠하거나 스티커 등을 붙이지 마세요.
- 제품의 도어를 여닫을 때에는 문틈에 신체 부위가 끼이거나 모서리에 부딪혀 상해를 입지 않도록 주의하세요.
- 메시 필터는 주기적으로 세척하고, **필터교체!** 알림이 나타나면 헤파 필터를 새 제품으로 교체하세요.
- 제품을 던지거나 쓰러뜨리는 등 강한 충격을 주지 마세요. 특히, 제품의 도어는 강한 충격이 가해지면 파손될 수 있으므로 주의하세요.
- 반려동물에게 양말을 신겨 제품을 사용할 것을 권장합니다. 반려동물이 도어를 긁으면 스크래치가 생기는 등 표면이 손상될 수 있습니다. 이로 인한 제품 손상은 무상 서비스 및 품질 보증 서비스를 받을 수 없습니다.
- 제품의 기능 작동 중에는 제품의 동작과 반려동물의 상태를 수시로 확인하세요.
- 제품을 올바른 방법에 따라 정기적으로 세척하고 관리하세요.
- 제품 세척 시, 유기 용제, 산성 용액, 화학 성분이 강한 세척제를 사용하지 마세요. 또한 제품에 물 등의 액체를 직접 뿌리지 말고, 내부에 액체나 이물질이 들어가지 않도록 주의하세요.
- 제품 세척 후에는 완전히 건조하고 각 부품을 제자리에 장착하세요.
- 제품 폐기 시에는 해당 국가 및 지역의 관련 법률을 준수하여 지정된 처리 절차에 따라 제품을 폐기하세요.

제품 구성

구성품

제품 구입 시 구성품이 모두 포함되어 있는지 확인하세요. 구성품이 누락되었거나 파손되는 등 이상이 있으면 당사 또는 고객 센터에 문의하시기 바랍니다.

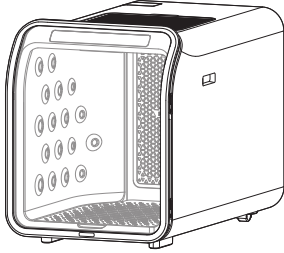

케어룸



전원 케이블



사용 설명서



간단 사용 설명서



참고

- 헤파 필터와 케어수 분사 노즐은 소모품입니다. 고장 및 파손 등의 이상이 있거나 수명이 다한 경우 고객 센터에 연락하여 새 제품을 구입하세요.
- 옷걸이와 아로마는 별매품으로 제품 구입 시 제공되지 않습니다. 필요에 따라 별도로 구입하여 사용하세요.

각 부분의 이름

각 부분의 이름을 알아 두면 제품의 사용 방법을 확인할 때 유용합니다.

전원 케이블을 제외한 모든 구성품은 케어룸에 장착된 상태로 제공됩니다. 각 부분의 이름과 함께 케어룸에 모든 구성품이 장착되어 있는지 확인하세요.

■ 케어룸 외부

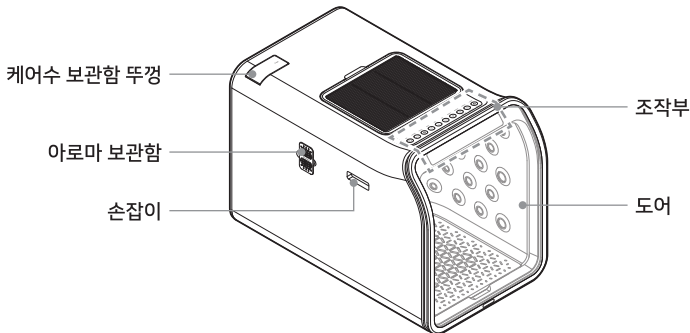

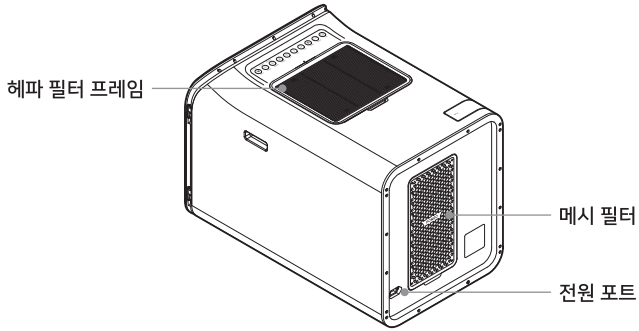

■ 케어룸 내부

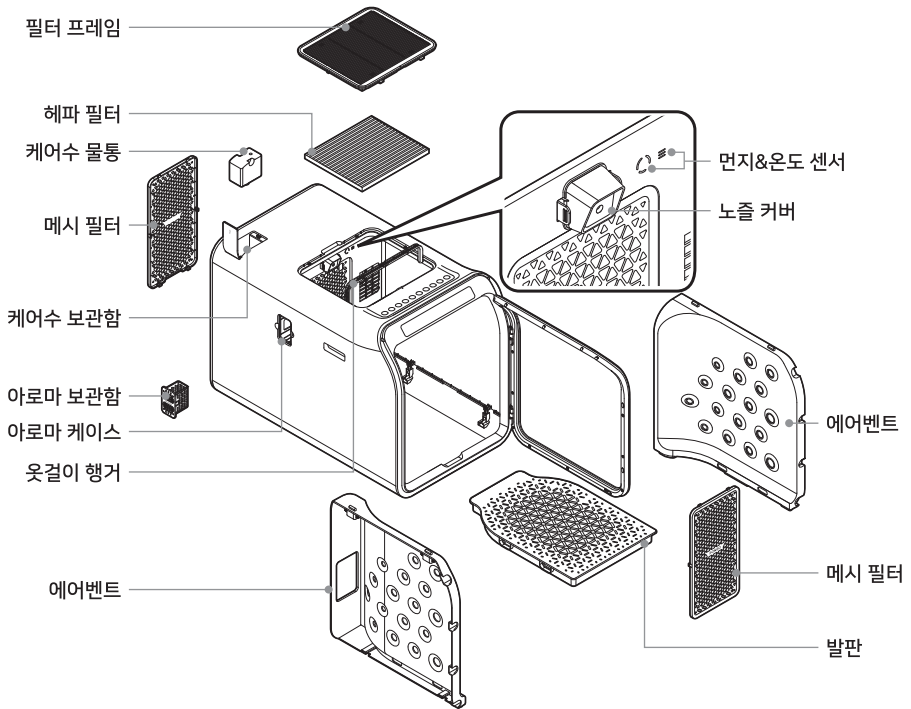

사용하기 전에

확인 사항

알맞은 장소에서 올바른 방법으로 제품을 안전하게 사용합니다.

사용 환경

제품 사용에 적절한 환경 조건을 고려하여 알맞은 장소에서 제품을 사용하세요. 이 제품은 다음 조건의 실내에서 정상적으로 동작합니다.

- 온도가 너무 높거나 낮은 곳을 피하고, 환기가 잘 되는 실내 공간에서 제품을 사용하세요. 이 제품의 권장 사용 온도는 18~25 °C 입니다.
- 바닥이 평평하고 진동 및 충격이 없는 장소에서 제품을 사용하세요.
- 텔레비전이나 오디오 등의 전자 제품에서 2 m 이상 떨어진 장소에서 제품을 사용하세요.
- 직사광선이 닿거나 열이 발생하는 곳, 화기 주변 및 인화성 물질 근처에서 제품을 사용하지 마세요.
- 물이나 습기, 먼지 등의 이물질이 많거나 더러운 곳에서 제품을 사용하지 마세요.
- 센서가 오동작하지 않도록 커튼 근처에서 제품을 사용하지 마세요.
- 공기의 흡입 및 배출, 도어의 여닫힘 및 반려동물의 이동을 고려하여 제품 주위에 충분한 여유 공간이 있어야 합니다.

제품에서 벽이나 주위 사물까지
15 cm 이상, 위로는 30~60 cm
이상의 간격을 확보하세요.

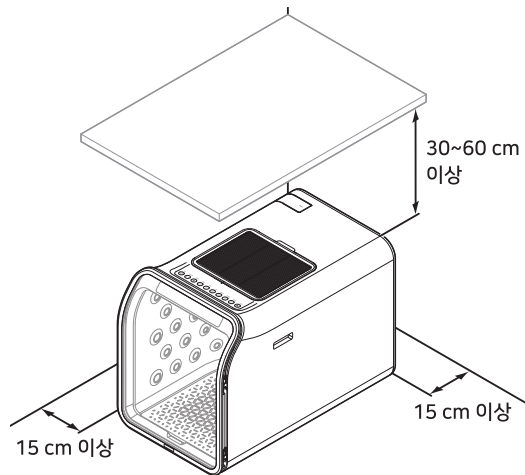

권장하는 장소 이외의 장소에서 사용할 경우 제품을 성능 및 수명이 감소될 수 있습니다. 권장 사항을 준수하여 제품을 사용하세요.

제품 및 구성품

- 제품을 처음 사용할 때에는 반려동물이 케어룸에 익숙해지도록 먼저 적응 훈련을 충분히 수행하세요. 적응 훈련에 대한 자세한 내용은 16 페이지의 "적응 훈련"을 참조하세요.
- 제품을 처음 사용하거나 장기간 보관 후 다시 사용할 때에는 부드러운 천이나 헝겊으로 케어룸 내외부와 발판, 에어벤트, 도어를 깨끗이 닦으세요.
- 케어룸 상단과 구동부에 헤파 필터와 메시 필터가 올바르게 장착되어 있는지 확인하세요.
- 케어수 물통에 반드시 수돗물을 채우고, 물통을 케어룸에 장착하세요. 케어수 물통 사용에 대한 자세한 내용은 12 페이지의 "케어수 채우기"를 참조하세요.
- 필요한 경우, 아로마를 케어룸에 장착하세요. 아로마 사용에 대한 자세한 내용은 17 페이지의 "아로마 케어"를 참조하세요.

제품 이동

손잡이와 바퀴를 이용해 제품을 원하는 위치로 간편하게 이동할 수 있습니다.

케어룸 양쪽 측면의 손잡이를 잡고 앞쪽을 들어 올린 후 뒤쪽의 바퀴를 이용해 원하는 방향으로 제품을 천천히 밀거나 당기세요.

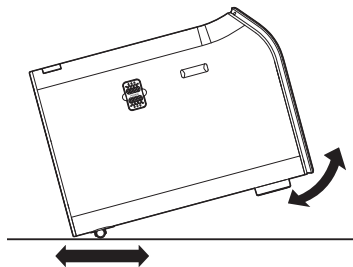

주의

- 동작 중에는 제품을 움직이거나 이동하지 마세요. 제품의 시스템이 손상되어 고장 날 수 있습니다.
- 제품에 연결된 전원 케이블을 잡아 당겨 제품을 움직이거나 이동하지 마세요. 제품이 고장 나거나 파손될 수 있습니다.
- 바퀴가 바닥의 턱이나 틈에 걸리거나 끼일 수 있습니다. 또한 바퀴가 턱이나 틈에 부딪히면 파손될 수 있습니다. 바닥의 상태를 확인하며 제품을 천천히 움직이세요.

케어수 채우기

케어수 기능을 사용하려면 먼저 케어수 물통에 수도물을 채워야 합니다.

1. 케어룸 상단 뒤쪽의 케어수 보관함 뚜껑을 누르세요. '딸깍' 소리가 나며 뚜껑이 열립니다.
2. 케어수 물통을 위로 잡아 당겨 보관함에서 물통을 분리하세요.
3. 케어수 물통의 마개를 돌려 열고, 수도물을 물통에 채운 후 마개를 돌려 잠그세요.

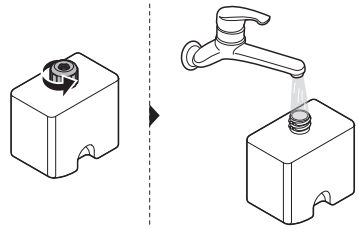

4. 케어수 물통의 마개가 아래로, 숨구멍이 안쪽을 향하게 하고, 물통을 케어수 보관함에 넣으세요.



주의

숨구멍이 바깥쪽을 향한 상태로 물통을 보관함에 넣으면 뚜껑이 닫히지 않습니다. 반드시 숨구멍이 안쪽을 향하게 하고, 물통을 보관함에 넣으세요.

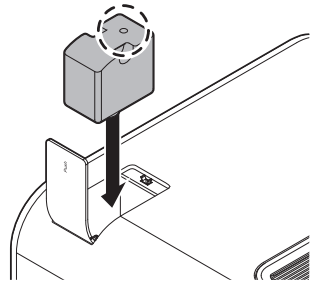

5. 케어수 보관함 뚜껑을 원위치로 돌린 후 누르세요. '딸깍' 소리가 나며 물통이 케어수 보관함에 장착되고 뚜껑이 잠깁니다.



경고

케어수 물통 장착 시 구동부에 물이 들어가거나 젖지 않도록 주의하세요. 구동부가 침수되었을 때에는 반드시 고객센터에 연락하여 서비스를 요청하세요.



주의

케어수 기능을 최상의 상태로 오랫동안 사용하기 위해서는 반드시 수도물을 이용하고, 2~3일에 한 번씩 물통의 물을 깨끗한 물로 교체하세요.



참고

- 케어수 물통의 숨구멍은 케어수를 원활하게 공급하기 위해 만든 구멍으로, 숨구멍에서 물이 새는 것은 정상입니다.
- 케어수가 없거나 부족하면 **물부족!** 알림이 표시되고 알림 음성이 나옵니다.
- 케어수가 없거나 부족해도 **드라이와 산책, 훈련모드, 수면모드, 근적외선, UV살균** 기능을 사용할 수 있습니다.

전원 켜기/끄기

제품의 전원을 연결하거나 차단하는 방법에 대해 설명합니다.

1. 전원 케이블의 커넥터를 케어룸 뒷면 하단의 전원 포트에 연결하고, 플러그를 콘센트에 꽂으세요.

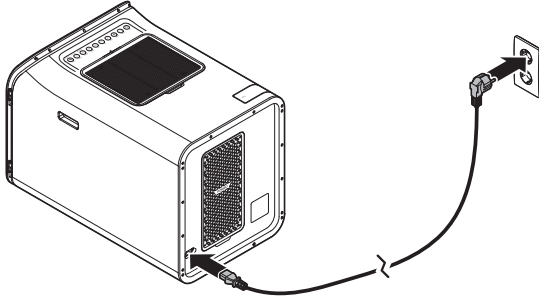

- 전원 케이블이 손상되지 않도록 케이블이 아래를 향하게 하여 전원 플러그를 연결하세요.
- 하나의 콘센트에 여러 제품을 연결하여 동시에 사용하지 마세요.

2. 조작부의  버튼을 길게 누르세요. 케어룸에 전원이 연결되어 알람 음성이 나오고, 디스플레이가 켜집니다.

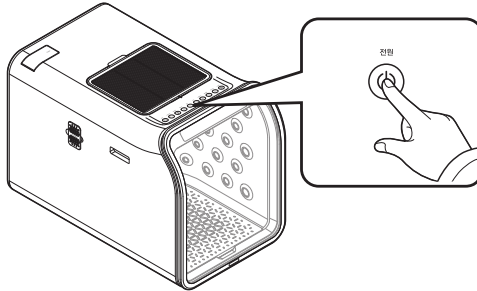

3. 사용을 종료하려면,  버튼을 길게 누르세요. 케어룸에 전원이 차단되어 알람음이 나오고, 디스플레이가 꺼집니다.

조작부

조작 버튼과 디스플레이를 이용해 제품의 동작을 제어하고, 기능과 설정, 상태를 확인합니다.

조작 버튼

조작 버튼으로 기능을 선택하고, 온도, 시간 및 바람 세기를 조정하며, 동작을 제어합니다.

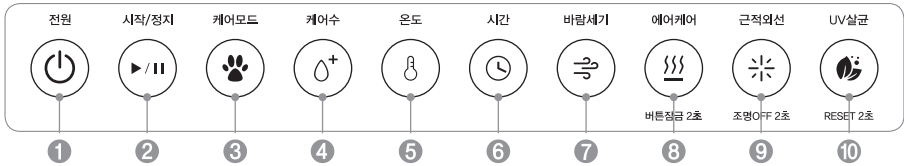

번호	이름	설명
1	전원 버튼	⏻ 버튼을 길게 눌러 제품의 전원을 켜고 끕니다.
2	시작/정지 버튼	기능을 실행합니다. 실행 중인 기능의 동작을 일시 정지하거나 다시 실행합니다. <ul style="list-style-type: none"> 제품의 전원을 켜 후 기능을 선택하지 않고 ⏻ 버튼을 누르면 자동으로 산책케어 기능이 실행됩니다.
3	케어모드 버튼	🐾 버튼을 반복해서 눌러 원하는 기능을 선택합니다.
4	케어수 버튼	케어수 기능을 선택합니다. 💧 버튼을 반복해서 누르면 케어수 분사 시간을 변경할 수 있습니다.
5	온도 버튼	🌡 버튼을 반복해서 눌러 온도를 변경합니다.
6	시간 버튼	🕒 버튼을 반복해서 눌러 시간을 변경합니다.
7	바람 세기 버튼	🌀 버튼을 반복해서 눌러 바람 세기를 변경합니다.
8	에어케어 버튼	🌀 버튼을 반복해서 눌러 원하는 기능을 선택합니다. <ul style="list-style-type: none"> 🌀 버튼을 길게 누르면 버튼을 잠그거나 버튼 잠금을 해제할 수 있습니다.
9	근적외선 버튼	근적외선 기능을 선택합니다. <ul style="list-style-type: none"> ☀ 버튼을 길게 누르면 케어룸 조명을 끄거나 켤 수 있습니다.
10	UV살균 버튼	UV살균 기능을 선택합니다. <ul style="list-style-type: none"> 필터 교체 후 🔄 버튼을 길게 누르면 필터교체! 알림을 끌 수 있습니다.

디스플레이

디스플레이에서 제품의 기능과 설정 정보, 동작 상태를 확인합니다.

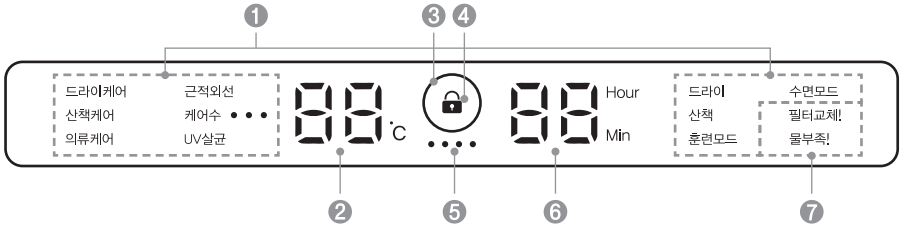

번호	설명
1	<p>기능 이름입니다. 기능을 선택하면 해당 기능의 이름이 하이라이트되고, 기능 동작 중에는 선택된 기능의 이름이 표시됩니다.</p> <ul style="list-style-type: none"> • 케어수 기능을 선택하면 케어수 분사 시간이 ● 개수로 표시됩니다. ●: 20초 / ●●: 25초 / ●●●: 30초 • 수면모드 기능은, 여름 수면모드는 파란색, 겨울 수면모드는 빨간색으로 표시됩니다.
2	<p>케어룸 내부의 온도입니다. 기능을 선택하면 해당 기능에 설정된 온도가 표시되고, 기능 동작 중에는 케어룸 내부의 온도 변화가 표시됩니다.</p>
3	<p>상태 표시 라이트의 색과 동작으로 케어룸 내부의 공기 상태와 제품의 동작 상태를 표시합니다.</p> <ul style="list-style-type: none"> • 공기가 청정하면 상태 표시 라이트가 파란색, 오염되면 빨간색이 됩니다. • 기능 동작 중에는 상태 표시 라이트의 불빛이 회전하고, 동작이 정지되면 상태 표시 라이트의 불빛이 회전을 멈추고 점등됩니다.
4	<p>버튼 잠금 아이콘(🔒)입니다. 버튼이 잠기면 🔒 아이콘이 하이라이트됩니다.</p>
5	<p>바람 세기입니다. 기능을 선택하면 해당 기능에 설정된 바람 세기가, 기능 동작 중에는 설정한 바람 세기가 ● 개수로 표시됩니다.</p> <ul style="list-style-type: none"> • ●: 1단 / ●●: 2단 / ●●●: 3단 / ●●●●: 4단 • 팬이 1단보다 약하게 동작하거나 동작하지 않으면 바람 세기가 표시되지 않습니다.
6	<p>시간입니다. 기능을 선택하면 해당 기능에 설정된 시간이 표시되고, 기능 동작 중에는 남은 시간이 표시됩니다.</p>

번호	설명
7	<p>메시지 알림입니다.</p> <ul style="list-style-type: none"> • 헤파 필터의 수명이 다 되면, 필터교체! 알림이 표시됩니다. 28 페이지의 "헤파 필터"를 참조하여 헤파 필터를 새 제품으로 교체하세요. • 케어수가 없거나 부족하면, 물부족! 알림이 표시되고 알림 음성이 나옵니다. 12 페이지의 "케어수 채우기"를 참조하여 케어수를 채우세요.

적응 훈련

제품을 처음 사용할 때에는 반려동물이 케어룸에 익숙해지도록 적응 훈련을 수행하세요.

1. 케어룸의 전원을 끈 상태에서 도어를 분리하고, 내부에 간식이나 장난감을 넣어 둔 후 반려동물이 스스로 케어룸 내부에 들어가거나 불안해하지 않을 때까지 기다리세요.
2. 반려동물이 케어룸이 안전한 공간임을 인식하고 자유롭게 출입하면, 케어룸의 도어를 끼우고 여닫으며 지켜보세요.
3. 반려동물이 도어를 닫은 상태에서도 불안해하지 않으면, 케어룸의 전원을 켜고 **훈련모드** 기능을 이용해 조명과 바람에 적응시키세요.
 - **훈련모드** 기능에 대한 자세한 내용은 22 페이지의 "에어케어"를 참조하세요.
 - 반려동물이 조명을 불편해하면 (※) 버튼을 길게 눌러 조명을 끄세요.
 - 처음에는 도어를 연 상태로 훈련하고, 바람에 익숙해지면 도어를 닫고 훈련하세요.
 - 도어를 닫은 상태에서 케어룸 상단의 필터 프레임을 분리하면 반려동물의 두려움을 줄여줄 수 있습니다.
4. **훈련모드** 기능 사용에 문제가 없으면, **에어케어** 기능 등 단순한 기능부터 순차적으로 사용하세요.



- 기능 작동 중에는 반려동물의 상태를 지속적으로 확인하세요.
- 반려동물에게 양말을 신겨 제품을 사용할 것을 권장합니다. 반려동물이 도어를 긁으면 스크래치가 생기는 등 표면이 손상될 수 있습니다. 이로 인한 제품 손상은 무상 서비스 및 품질 보증 서비스를 받을 수 없습니다.



훈련 후에는 칭찬이나 간식 등으로 적절하게 보상하면 습관을 강화하는데 도움이 됩니다.

아로마 케어

1. 케어룸 왼쪽 측면의 홈에 손가락을 걸고, 아로마 보관함을 잡아 당겨 케어룸에서 보관함을 분리하세요.
2. 아로마의 포장을 제거하고 보관함에 끼워 넣은 후 아로마 보관함을 케어룸 왼쪽 측면의 아로마 케이스에 끼워 넣으세요.

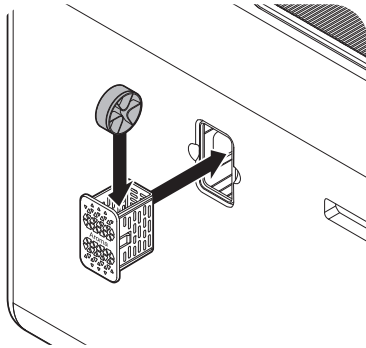

아로마는 별매품으로 제품 구입 시 제공되지 않습니다. 필요에 따라 별도로 구입하여
참고 사용하세요.

사용하기

사용 방법

1. 조작부의 **전원** 버튼을 길게 눌러 케어룸의 전원을 켜세요. 알림 음성이 나오고, 디스플레이가 켜집니다.

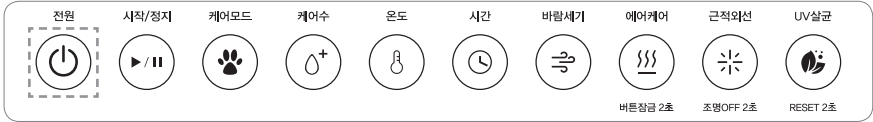

2. **케어모드**, **케어수**, **온도**, **시간**, **바람세기**, **에어케어**, **근적외선**, **UV살균** 버튼을 눌러 원하는 기능을 선택하세요. 디스플레이에 기능 이름이 하이라이트되고, 해당 기능에 설정된 온도와 바람 세기, 시간이 표시됩니다.



- 기능을 선택하지 않고 **시작/정지** 버튼을 누르면 자동으로 **산책케어** 기능이 실행됩니다.
- **케어수** 기능 선택 시, **케어수** 버튼을 반복해서 누르면 케어수 분사 시간을 변경할 수 있습니다.

3. 기능에 설정된 온도와 바람 세기, 시간을 확인하고, 필요한 경우 **온도**, **시간** 또는 **바람세기** 버튼을 눌러 설정을 변경하세요.



- 기능에 따라 변경할 수 있는 온도, 시간 및 바람 세기의 값과 범위가 다릅니다.
- 일부 기능은 온도, 시간 및 바람 세기가 고정되어 변경할 수 없습니다.

4. **시작/정지** 버튼을 눌러 기능을 실행하세요. 상태 표시 라이트의 불빛이 회전하고, 케어룸 조명이 켜집니다.



- 기능 동작 중에는 디스플레이에서 케어룸 내부의 온도 변화와 설정한 바람 세기, 남은 시간을 확인할 수 있습니다.
- 동작 중인 기능에 따라 케어룸 조명이 다른 색으로 켜집니다.
흰색: 드라이, 파란색: 케어수 분사 또는 UV살균 케어, 빨간색: 근적외선 테라피
- 기능 동작 중 사용할 수 있는 옵션은 다음과 같습니다.
 - 동작을 일시 정지하려면, (⏸) 버튼을 누르세요. (▶) 버튼을 눌러 기능을 다시 실행할 수 있습니다.
 - 온도, 시간 및 바람 세기를 변경하려면, (⊖), (⊕) 또는 (↻) 버튼을 누르세요.
 - 버튼을 잠그려면, (🔒) 버튼을 길게 누르세요. (🔒) 버튼을 길게 눌러 버튼 잠금을 해제할 수 있습니다.
 - 케어룸 조명을 끄려면, (💡) 버튼을 길게 누르세요. (💡) 버튼을 길게 눌러 조명을 켤 수 있습니다.



동작 중에는 제품을 움직이거나 이동하지 마세요. 또한 전원 케이블을 분리하여 제품의 전원을 강제로 끄지 마세요.



일정 시간 동안 제품을 사용하지 않으면 제품의 전원이 자동으로 꺼집니다.

참고

5. 설정 시간이 경과하면 알림 음성이 나오고 자동으로 동작이 정지됩니다. 상태 표시 라이트의 불빛이 회전을 멈추고 점등되며, 케어룸 조명이 꺼집니다.
6. 사용을 종료하려면, (🔒) 버튼을 길게 눌러 케어룸의 전원을 끄세요. 알림음이 나오고, 디스플레이가 꺼집니다.



7. 24 페이지의 "유지 보수"를 참조하여 제품을 관리하세요.

케어모드

- ☞ 버튼을 반복해서 눌러 원하는 케어모드를 선택하세요.

 - **드라이케어**: 케어수를 공급하여 털과 피부를 보호하고, 몸체와 털의 물기를 말리며, 동시에 근적외선 테라피를 진행합니다.
 - **산책케어**: 산책 후 케어수로 털과 피부를 보호하고, 몸체와 털에 묻은 먼지와 이물질을 제거하며, 동시에 근적외선 테라피를 진행합니다.
 - **의류케어**: 반려동물의 의류 및 용품에 묻은 먼지와 이물질을 제거하고, 케어수와 UVA 살균 램프로 세균과 바이러스를 살균하며 냄새를 제거합니다.
- 온도와 바람 세기, 시간을 확인하고, 필요한 경우 ⓐ, ⓑ 또는 ⓒ 버튼을 눌러 설정을 변경하세요.





케어모드		온도	시간	바람 세기
드라이케어	기본 설정	32℃	20분	2단
	간격/범위	2℃ / 28~38℃	2분 / 20~60분	1~4단
산책케어	기본 설정	32℃	15분	2단
	간격/범위	2℃ / 28~38℃	2분 / 15~30분	1~4단
의류케어	기본 설정	36℃	30분	3단
	간격/범위	2℃ / 26~38℃	5분 / 30~60분	1~4단

- ⓓ 버튼을 누르세요. 선택한 케어모드가 실행됩니다.

팬과 히터가 동작하여 드라이가 시작되고, 케어수를 분사한 후 다시 드라이를 실행합니다. 이때, 드라이에 근적외선 테라피(**드라이케어** 및 **산책케어** 기능) 또는 UV 살균 케어(**의류케어** 기능)를 추가로 실행합니다.

- 케어모드에서 케어수 분사 시간은 20초(**드라이케어** 및 **산책케어** 기능)와 25초(**의류케어** 기능)로 고정되어 변경할 수 없습니다.
- 케어수가 분사되는 동안에는 팬이 동작하지 않습니다.
- 설정 시간에 도달하기 1분 전, 히터가 동작을 멈추고 팬만 동작하여 케어룸 내부의 습기를 제거합니다.

케어수

1.  버튼을 반복해서 눌러 케어수 분사 시간을 선택하세요.
 - ●: 15분(케어수 분사 20초 + 드라이 14분 40초)
 - ●●: 20분(케어수 분사 25초 + 드라이 19분 35초)
 - ●●●: 25분(케어수 분사 30초 + 드라이 24분 30초)
2. 온도와 바람 세기, 시간을 확인하고, 필요한 경우 ,  또는  버튼을 눌러 설정을 변경하세요.

설정	온도	시간	바람 세기
기본 설정	32℃	15/20/25분	2단
간격/범위	2℃ / 28~38℃	1분 / 15~30분	1~4단

3.  버튼을 누르세요. 케어수 드라이가 실행되어 케어수를 선택한 시간 동안 분사한 후 드라이를 실행합니다.
 - 케어수가 분사되는 동안에는 팬이 동작하지 않습니다.





에어케어

- Ⓜ 버튼을 반복해서 눌러 원하는 에어케어를 선택하세요.
 - **드라이**: 목욕 후 몸체와 털의 물기를 따뜻한 바람으로 말립니다.
 - **산책**: 산책 후 몸체와 털에 묻은 먼지와 이물질을 강력한 바람으로 제거합니다.
 - **훈련모드**: 반려동물이 케어룸에 적응할 수 있도록 훈련합니다.
 - **수면모드**: 여름 또는 겨울 기온에 맞춰 알맞은 바람으로 편안한 수면을 돕습니다.
- 온도와 바람 세기, 시간을 확인하고, 필요한 경우 Ⓢ, Ⓣ 또는 Ⓤ 버튼을 눌러 설정을 변경하세요.

에어케어		온도	시간	바람 세기
드라이	기본 설정	32℃	20분	2단
	간격/범위	2℃ / 28~38℃	5분 / 20~60분	1~4단
산책	기본 설정	28℃	10분	2단
	간격/범위	2℃ / 28~38℃	5분 / 10~30분	1~4단
훈련모드	기본 설정	24℃	10분	1단→2단→3단
수면모드	여름	기본 설정 여름: 24℃	3시간	1단
	겨울	기본 설정 겨울: 28℃	3시간	1단
		간격/범위	2℃ / 28~36℃	-

- Ⓝ 버튼을 누르세요. 선택한 에어케어가 실행됩니다.
 - **드라이/산책**: 팬과 히터가 동작하여 드라이를 실행합니다.
 - **훈련모드**: 반려동물이 놀라지 않도록 팬이 약하게 동작을 시작하여 1단 보다 약한 바람을 분사합니다. 다양한 세기의 바람에 적응할 수 있도록 시간이 경과하면 바람 세기가 1단→2단→3단으로 변경됩니다.
 - **수면모드**: 케어룸 내부의 온도가 수면에 적당하도록 여름 수면모드에서는 팬 동작으로 시원한 바람을, 겨울 수면모드에서는 팬과 히터 동작으로 따뜻한 바람을 분사합니다.

근적외선

1.  버튼을 눌러 **근적외선** 기능을 선택하세요.
2. 온도와 바람 세기, 시간을 확인하고, 필요한 경우 ,  또는  버튼을 눌러 설정을 변경하세요.

설정	온도	시간	바람 세기
기본 설정	30℃	15분	-
간격/범위	2℃ / 28~32℃	5분 / 15~30분	-

3.  버튼을 누르세요. 근적외선 테라피가 실행되어 케어룸 조명이 빨간색으로 켜지고, 팬이 1단 보다 약하게 동작하여 바람 세기가 표시되지 않습니다.

UV살균

1.  버튼을 눌러 **UV살균** 기능을 선택하세요.
2. 온도와 바람 세기, 시간을 확인하세요.

설정	온도	시간	바람 세기
기본 설정	24℃	3시간	-

3.  버튼을 누르세요. UV살균 케어가 실행되어 케어룸 조명이 파란색으로 켜지고, 히터와 팬은 동작하지 않습니다.

유지 보수

제품을 최상의 상태로 오랫동안 사용하기 위해서는 정기적으로 관리해야 합니다.

청소 방법

케어룸

부드러운 천이나 헝겂, 스펀지를 미지근한 물에 적서 짠 후 케어룸 내외부의 표면을 깨끗이 닦고 건조하세요. 오염이 있을 경우에는 천이나 헝겂, 스펀지에 중성 세제를 묻혀 오염된 부분만 가볍게 닦아 낸 후 건조하세요.

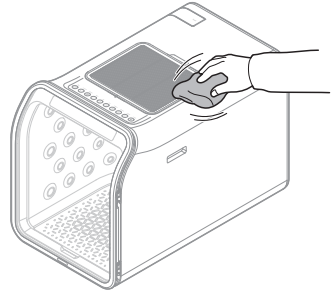

경고

구동부에 물이 들어가거나 젖지 않도록 주의하세요. 구동부가 침수되었을 때에는 반드시 고객센터에 연락하여 서비스를 요청하세요.



주의

- 유기 용제, 산성 용액, 화학 성분이 강한 세척제를 사용하지 마세요. 코팅이 벗겨지거나 스크래치가 생기는 등 표면이 손상될 수 있습니다.
- 제품에 물 등의 액체를 직접 뿌리지 말고, 내부에 액체나 이물질이 들어가지 않도록 주의하세요.

발판/에어벤트

케어룸 내부의 발판과 에어벤트를 분리하여 물로 세척할 수 있습니다. 특히, 반려동물의 배변 후에는 즉시 발판을 세척하여 악취를 예방하고 청결한 상태를 유지하세요.

1. 도어의 상단과 하단을 잡고 위로 들어 올려 문틀에서 도어를 분리하세요.

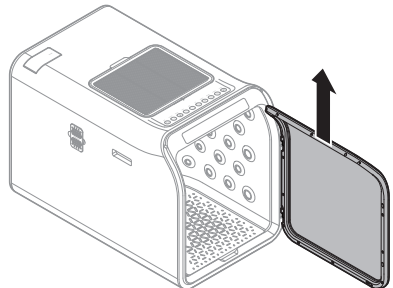

2. 케어룸 내부에서 하단의 발판을 잡고 들어 올린 후 밖으로 빼내세요.



3. 케어룸 내부에서 한쪽 에어벤트 하단의 구멍에 손가락을 걸고 천천히 잡아 당기세요. 에어벤트가 케어룸 벽면에서 분리됩니다.

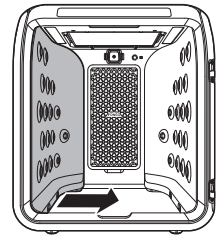

4. 에어벤트의 가장자리를 잡고 살짝 들어 올려 에어벤트를 케어룸 벽면에서 완전히 분리한 후 밖으로 빼내세요.
- 왼쪽 에어벤트가 아로마 케이스에 걸리지 않도록 주의하세요.

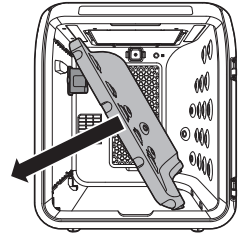

5. 3~4번 단계를 반복하여 반대쪽 에어벤트를 케어룸 내부에서 분리하세요.
6. 부드러운 천이나 헝겂, 스펀지에 중성 세제를 묻혀 발판과 에어벤트를 닦고, 흐르는 물로 헹군 후 건조하세요.

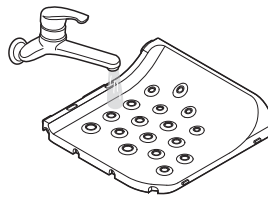

주의

- 유기 용제, 산성 용액, 화학 성분이 강한 세척제를 사용하지 마세요. 코팅이 벗겨지거나 스크래치가 생기는 등 표면이 손상될 수 있습니다.
- 물 세척 후에는 물기가 남지 않도록 발판과 에어벤트를 완전히 건조시키세요.

7. 한쪽 에어벤트를 비스듬히 눕혀 케어룸 내부에 넣고, 에어벤트 상단의 돌출부를 천장의 구멍에 끼운 후 하단을 밀어 넣으세요. 케어룸 벽면에 에어벤트가 고정됩니다.
- 왼쪽 에어벤트가 아로마 케이스에 걸리지 않도록 주의하세요.

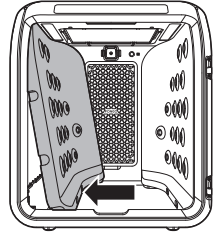

8. 7번 단계를 반복하여 반대쪽 에어벤트를 케어룸 내부에 장착하세요.
9. 케어룸 내부의 하단에 발판을 올려 놓으세요.

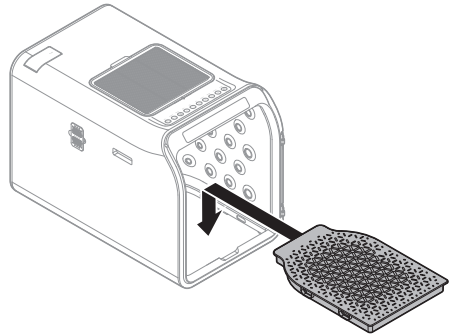

10. 도어의 상단과 하단을 잡고, 도어의 연결 구멍을 문틀의 연결 고리에 맞춰 끼우세요.

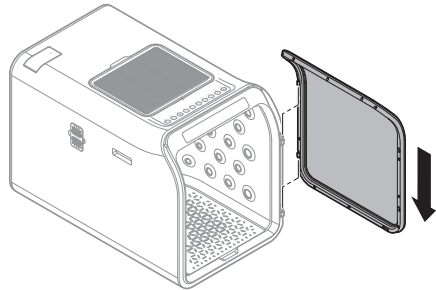

필터 관리

메시 필터

메시 필터에 털이나 먼지 등 이물질이 쌓이면 성능이 저하될 수 있습니다. 케어룸 청소 시뿐만 아니라 사용 후에도 메시 필터를 청소하세요.

- 구동부에서 메시 필터 하단의 홈에 손가락을 걸고 필터를 앞으로 잡아 당기세요.
구동부에서 메시 필터가 분리됩니다.
 - 구동부 내부와 외부에는 동일한 메시 필터가 하나씩 장착되어 있습니다. 메시 필터 2개를 모두 분리하세요.

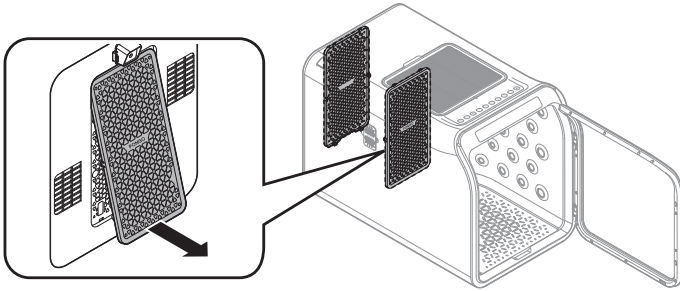

- 메시 필터의 상태를 확인하고 오염 정도에 따라 알맞은 방법으로 청소하세요.
 - 메시 필터에 모인 털, 먼지 뭉치는 솔, 테이프 클리너, 진공청소기 등으로 제거하고, 작은 물질이나 미세한 먼지는 에어 스프레이 등의 도구를 이용해 제거하세요.
 - 오염이 심할 경우에는 부드러운 천이나 헝겂, 스펀지에 중성 세제를 묻혀 메시 필터를 닦고, 흐르는 물로 행군 후 건조하세요.

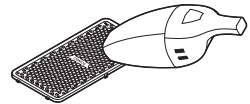

주의

- 유기 용제, 산성 용액, 화학 성분이 강한 세척제를 사용하지 마세요. 코팅이 벗겨지거나 스크래치가 생기는 등 표면이 손상될 수 있습니다.
- 물 세척 후에는 물기가 남지 않도록 메시 필터를 완전히 건조시키세요. 메시 필터를 완전히 말리지 않고 사용하면 냄새가 날 수 있습니다.



참고

메시 필터에 쌓인 털이나 먼지 등 이물질이 날려 떨어질 수 있습니다. 신문지나 비닐 등을 바닥에 깔고 청소하세요.

3. 메시 필터 상단의 돌출부를 구동부의 구멍에 끼우고, 필터의 가운데 고리와 하단 고리를 차례대로 밀어 넣으세요. '딸깍' 소리가 나며 구동부에 필터가 고정됩니다.
 - 구동부 내부와 외부에 메시 필터를 모두 장착하세요.

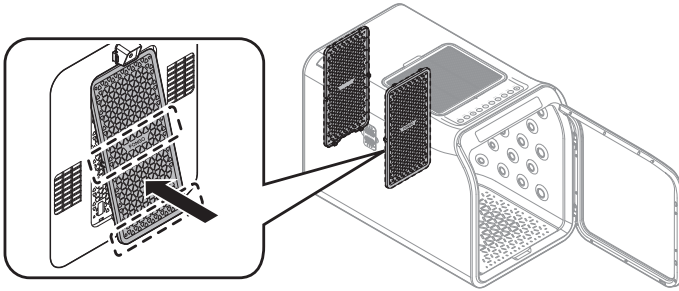

헤파 필터

헤파 필터의 수명이 다 되면, 디스플레이에 **필터교체!** 알림이 표시됩니다. 헤파 필터를 새 제품으로 교체하세요.



참고

- 제품 구입 시 헤파 필터는 케어룸에 장착되어 제공됩니다.
- 헤파 필터는 소모품입니다. 고장 및 파손 등의 이상이 있거나 수명이 다한 경우 고객센터에 연락하여 새 제품을 구입하세요.

1. 케어룸 상단의 홈에 손가락을 걸고 필터 프레임의 위로 잡아 당기세요. 케어룸에서 필터 프레임이 분리됩니다.

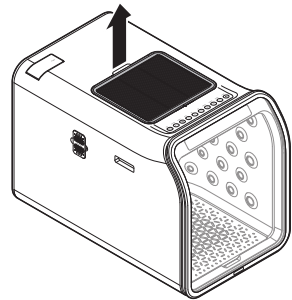

2. 필터 프레임의 안쪽 면에서 헤파 필터의 손잡이를 잡고 위로 잡아 당기며 필터 프레임의 고리를 바깥쪽으로 살짝 당기세요. 필터 프레임에서 헤파 필터가 분리됩니다.

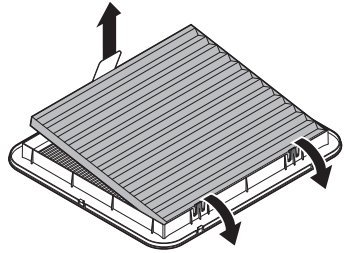

3. 새 헤파 필터의 앞면을 위로 향하게 하고, 필터 프레임 안쪽 면의 홈에 필터 가장자리를 끼운 후 반대쪽 가장자리를 밀어 넣으세요.

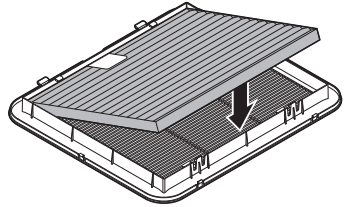

주의

헤파 필터의 앞면에는 손잡이가 부착되어 있습니다. 손잡이를 기준으로 필터의 앞뒷면을 구분하여 올바른 방향으로 필터 프레임에 장착하세요.

4. 필터 프레임의 바깥쪽 면이 위로 향하게 하고, 필터 프레임의 돌출부를 케어룸 상단의 연결 구멍에 끼운 후 반대쪽 가장자리를 밀어 넣으세요. '딸깍' 소리가 나며 케어룸에 필터 프레임이 고정됩니다.

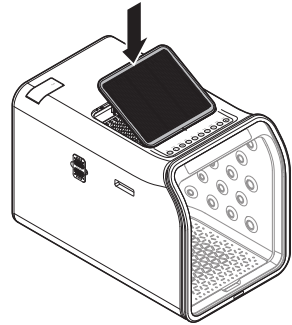

5.  버튼을 길게 눌러 필터 설정을 초기화하세요. **필터교체!** 알림이 꺼집니다.

노즐 관리

케어수가 제대로 분사되지 않거나 물방울이 맺혀 흐르는 등 케어수 분사에 이상이 있으면 펌프에 유입된 공기를 제거하거나 케어수 분사 노즐을 세척 및 교체하세요.



- 제품 구입 시 케어수 분사 노즐은 케어룸에 장착되어 제공됩니다.
- 케어수 분사 노즐은 소모품입니다. 고장 및 파손 등의 이상이 있거나 수명이 다한 경우 고객센터에 연락하여 새 제품을 구입하세요.

공기 제거

케어수 물통에 물이 충분한 상태에서, 펌프에 공기가 유입되어 있으면 케어수가 분사되지 않습니다. 펌프에 유입된 공기를 제거하세요.

1. 케어룸 상단의 홈에 손가락을 걸고 필터 프레임을 위로 잡아 당기세요. 케어룸에서 필터 프레임이 분리됩니다.

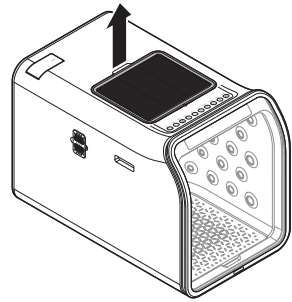

2. 케어룸 내부의 구동부 상단에서, 노즐 커버의 양쪽 손잡이를 잡고 누르며 앞으로 잡아 당기세요. 구동부에서 노즐 커버가 분리됩니다.

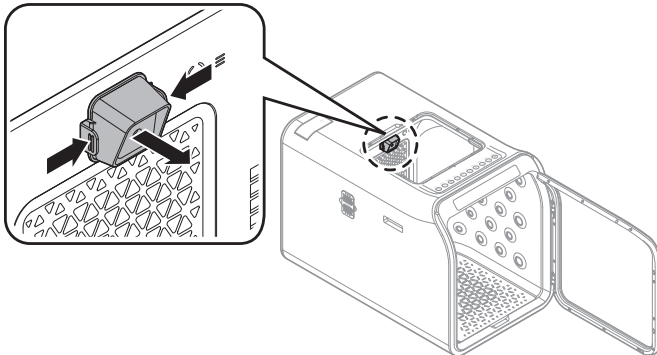

3. 노즐을 앞으로 잡아 당겨 구동부에서 분리하세요.

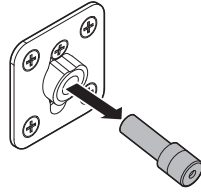

4. 구동부의 케어수 출수구에 컵을 대고, **케어수** 기능을 실행하세요. 물이 나오기 시작하면 기능의 동작을 정지하세요.

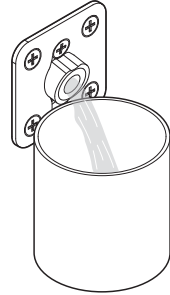

5. 노즐을 구동부에 끼우고 끝까지 밀어 넣은 후 노즐 팁을 돌려 각인이 12시 방향을 향하도록 조정하세요.

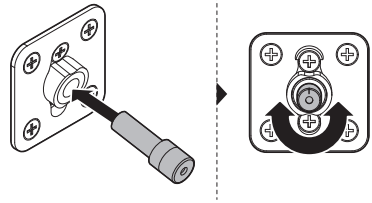

6. 노즐 커버의 양쪽 손잡이를 잡고 누르며 구동부 상단의 연결 구멍에 끼운 후 손잡이를 놓으세요. 구동부에 노즐 커버가 고정됩니다.

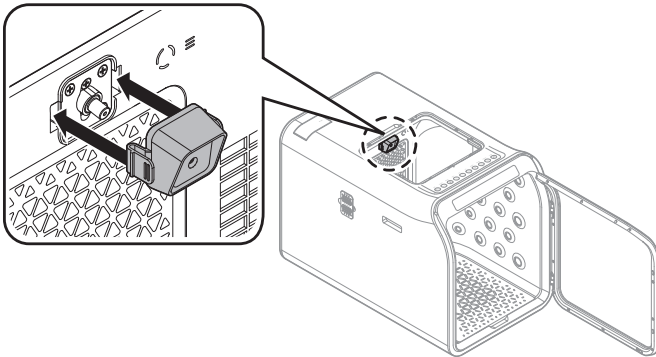

7. 필터 프레임의 바깥쪽이 위로 향하게 하고, 필터 프레임의 돌출부를 케어룸 상단의 연결 구멍에 끼운 후 반대쪽 가장자리를 밀어 넣으세요. '딸깍' 소리가 나며 케어룸에 필터 프레임이 고정됩니다.

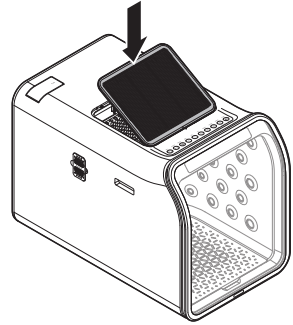

노즐 세척

케어수 분사 노즐 내부에 이물질이 쌓이면 케어수가 제대로 분사되지 않습니다. 노즐을 세척하여 이물질을 제거하세요.

1. 30 페이지의 "공기 제거"의 1~2번 단계를 수행하여 필터 프레임과 노즐 커버를 분리하세요.
2. 노즐을 앞으로 잡아 당겨 구동부에서 분리하세요.

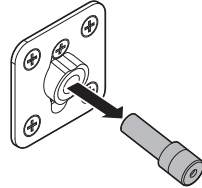

3. 노즐 팁을 잡고 반시계방향으로 돌려 노즐에서 부품을 분리하세요.



노즐에서 분리된 부품을 분실하지 않도록 주의하세요.

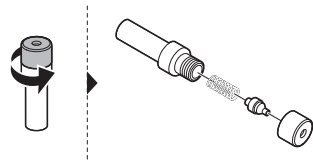

4. 물을 반 정도 채운 물통에 노즐과 모든 부품을 넣고, 뚜껑을 잠근 후 물통을 충분히 흔들어 이물질을 제거하세요.

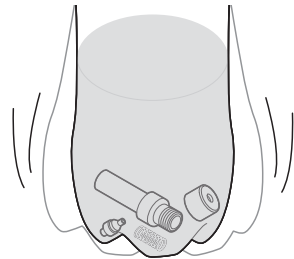

5. 물통에서 노즐과 부품을 꺼내 건조한 후 노즐에 부품을 순서대로 끼우고, 노즐 팁을 시계방향으로 돌려 노즐을 조립하세요.

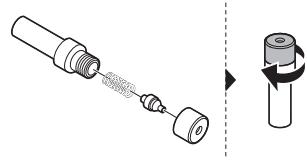

6. 노즐을 구동부에 끼우고 끝까지 밀어 넣은 후 노즐 팁을 돌려 각인이 12시 방향을 향하도록 조정하세요.

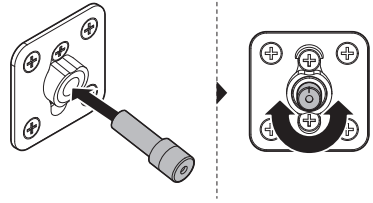

7. 30 페이지의 "공기 제거"의 6~7번 단계를 수행하여 노즐 커버와 필터 프레임을 고정하세요.

노즐 교체

케어수 분사 관련 문제가 반복되면 케어수 분사 노즐의 수명이 다 된 것입니다. 케어수 분사 노즐을 새 제품으로 교체하세요.

- 30 페이지의 "공기 제거"의 1~2번 단계를 수행하여 필터 프레임과 노즐 커버를 분리하세요.
- 노즐을 앞으로 잡아 당겨 구동부에서 분리한 후 새 노즐을 구동부에 끼우고 끝까지 밀어 넣으세요.

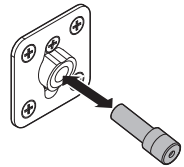

- 노즐 팁을 돌려 각인이 12시 방향을 향하도록 조정하세요.



- 30 페이지의 "공기 제거"의 6~7번 단계를 수행하여 노즐 커버와 필터 프레임을 고정하세요.

폐기

이 제품을 폐기할 때에는 해당 국가 및 지역의 관련 법률을 준수하여 반드시 지정된 처리 단계를 따라야 합니다. 제품의 처분 및 폐기와 관련된 자세한 내용은 당사 또는 고객 센터로 문의하시기 바랍니다.

문제 해결

에러 코드

제품의 주요 부위에서 문제가 발생하면 디스플레이에 에러 코드가 나타납니다. 에러 코드가 나타나지 않더라도 제품이 이상 동작하거나 고장이 의심되면 즉시 사용을 중단하고 고객 센터에 문의하세요.

에러 코드	원인	해결 방법
00-01	1번 팬 및 모터 고장	고객 센터에 연락해 서비스를 요청하세요.
00-02	2번 팬 및 모터 고장	
00-03	히터 고장	
00-04	케어수 고장	
00-05	온도 센서 고장	

자주하는 질문과 답변

서비스를 요청하기 전에 먼저 다음의 내용을 읽고 문제를 해결해 보세요. 문제가 해결되지 않으면 고객 센터에 연락해 서비스를 의뢰하시기 바랍니다.

■ 전원이 켜지지 않습니다

- 정전일 수 있습니다. 전기가 들어오는지 확인하고, 전기가 들어오면 다시 시도해 보세요.
- 전원 케이블이 제대로 연결되지 않았을 수 있습니다. 전원 케이블의 커넥터는 케어룸 뒷면의 연결 포트에, 플러그는 콘센트에 꽂으세요.
- 하나의 콘센트에 여러 제품을 연결해 사용하면 용량이 부족할 수 있습니다 하나의 콘센트를 단독으로 사용하세요.
- 알림 음성이 나오고 디스플레이가 켜질 때까지  버튼을 길게 누르세요.

■ 케어수 물통에서 물이 샐니다

케어수를 원활하게 공급하기 위해 케어수 물통에는 숨구멍이 있습니다. 숨구멍에서 물이 새는 것은 정상입니다.

■ 케어수 보관함 뚜껑이 닫히지 않습니다

숨구멍이 바깥쪽을 향한 상태로 물통을 보관함에 넣으면 뚜껑이 닫히지 않습니다. 물통을 빼서 숨구멍이 안쪽을 향하게 하고, 물통을 보관함에 넣은 후 뚜껑을 닫아 보세요.

■ 케어수 물통에 물이 충분한데 케어수가 분사되지 않습니다

펌프에 공기가 유입되면 케어수가 분사되지 않습니다. 30 페이지의 "공기 제거"를 참조하여 펌프에 유입된 공기를 제거하세요. 공기 제거 과정에서 케어수가 계속 나오지 않으면, 고객 센터에 문의하세요.

■ 케어수가 고르게 분사되지 않고, 한쪽으로만 분사됩니다

케어수 분사 노즐의 방향이 케어수의 분사 방향에 영향을 줄 수 있습니다. 33 페이지의 "노즐 교체"를 참조하여 케어수 분사 노즐 팁의 각인이 12시 방향을 향하도록 조정하세요.

■ 케어수 분사량이 일정하지 않고, 케어수 분사 노즐에 물방울이 맺혀 흐릅니다

- 케어수 분사 노즐 내부에 이물질이 쌓이면 케어수가 제대로 분사되지 않습니다. 32 페이지의 "노즐 세척"을 참조하여 케어수 분사 노즐을 분해 및 세척하세요.
- 케어수 분사 노즐을 세척한 후에도 케어수가 제대로 분사되지 않으면, 노즐의 수명이 다 된 것일 수 있습니다. 33 페이지의 "노즐 교체"를 참조하여 케어수 분사 노즐을 새 제품으로 교체하세요.
- 케어수 분사 노즐을 세척 및 교체한 후에도 계속 케어수가 제대로 분사되지 않으면, 고객 센터에 문의하세요.

■ 케어룸에서 냄새가 납니다

- 케어룸은 플라스틱 및 다양한 재질의 부품으로 구성되어 있습니다. 제품을 처음 사용하면 케어룸이 열을 받아 일시적으로 냄새가 날 수 있습니다.
- 제품을 여러 번 사용한 후에도 계속 냄새가 나면, 고객 센터에 문의하세요.

■ 케어룸 표면이 따뜻합니다

기능 동작 중에는 내부의 열이 약하게 외부로 전달될 수 있습니다.

■ 상태 표시 라이트가 빨간색만 표시합니다

케어룸 내부가 깨끗한지 확인하고 청소하세요. 특히, 구동부의 먼지 센서 주위에 먼지나 이물질이 쌓여 있는지 확인하고 청소해 주세요.

■ 실내 온도와 디스플레이에 표시되는 온도가 다릅니다

디스플레이에는 케어룸 내부의 온도가 표시됩니다. 케어룸 내부의 온도는 구동부의 온도 센서가 감지하여 표시하므로 실내 온도와 다를 수 있습니다.



■ 기능 동작 중에 온도가 계속 변합니다

케어룸 내부의 온도보다 높게 온도를 설정하고 기능을 실행하면 히터가 동작하여 케어룸 내부의 온도가 올라갑니다. 디스플레이에는 케어룸 내부의 온도 변화가 표시되므로 이것은 정상입니다.

■ 따뜻한 바람이 나오지 않습니다

- 히터가 제대로 동작하는데 일정 시간이 소요됩니다. 그러므로 기능 실행 초반에는 일시적으로 찬 바람이 나올 수 있습니다.
- 설정 온도가 실내 온도보다 낮으면 바람이 차게 느껴질 수 있습니다.

■ 조작 버튼이 동작하지 않습니다

디스플레이에서  아이콘을 확인하여 조작 버튼의 잠김 여부를 확인하세요. 버튼이 잠겼으면  버튼을 길게 눌러 버튼 잠금을 해제하세요.

■ 디스플레이에 필터교체! 알림이 나타납니다

헤파 필터의 수명이 다 되면, **필터교체!** 알림이 표시됩니다. 28 페이지의 "헤파 필터"를 참조하여 헤파 필터를 새 제품으로 교체하고  버튼을 길게 눌러 필터 설정을 초기화하세요.

■ 디스플레이에 물부족! 알림이 나타납니다

케어수가 없거나 부족하면, **물부족!** 알림이 표시되고 알림 음성이 나옵니다. 12 페이지의 "케어수 채우기"를 참조하여 케어수 물통에 수돗물을 채우세요.

제품 규격

항목	정보
제품명	풍고 펫 케어룸
모델명	<ul style="list-style-type: none"> 화이트: VHPD-WHA 다크 그레이: VHPD-DGA
크기	<ul style="list-style-type: none"> 외부: 485 (W) x 612 (H) x 812 (D) mm 내부: 405 (W) x 487 (H) x 550 (D) mm
무게	15.5 kg
소비 전력	1350 W
정격 전압	220V~, 60Hz
안전 인증 번호	YH07323-22001
전자파 식별 부호	R-R-1LM-VHPD-DGA

제품 보증

(주)비보존헬스케어에서는 소비자 피해 보상 규정에 의거하여 제품에 대한 무상 및 유상 서비스를 제공합니다. 구입처 및 가까운 고객 센터에 품질 보증서와 함께 서비스를 의뢰하세요.

제품명	퐁고 펫 케어룸	제조 번호	
모델명	<ul style="list-style-type: none"> 화이트: VHPD-WHA 다크 그레이: VHPD-DGA 	보증 기간	구입일로부터 1년
구입처		구입 일자	
고객 정보	<ul style="list-style-type: none"> 이름: 연락처: 주소: 		

■ 무상 서비스

제품 사용 중에 고장이 발생할 경우, 구입일로부터 1년 동안 무상 서비스를 받으실 수 있습니다. 단, 고객과실 및 천재지변에 의해 고장이 발생한 경우에는 무상 기간 내라도 유상으로 처리됩니다.

■ 유상 서비스

서비스 신청 시 다음의 경우에는 무상 서비스 기간 내라도 유상으로 처리됩니다.

- 천재지변(침수, 화재 및 번개 등)으로 인해 발생한 제품 고장 및 손상
- 소모성 부품의 수명이 다한 경우
- 제품을 떨어뜨리거나 충격을 주어 발생한 제품 고장 및 파손
- 사용 설명서의 설명 및 주의 사항을 준수하지 않아 발생한 제품 고장 및 손상
- 당사의 지정 고객 센터 또는 서비스 기사 이외의 사람이 임의로 제품을 개조, 분해 및 수리하여 발생한 제품 고장 및 손상
- 고객 부주의나 과실, 임의의 제품 개조, 분해 및 수리로 인한 제품 손상 및 파손
특히, 고객 부주의 및 임의의 개조, 분해 및 수리로 제품이 파손된 경우 제조사는 수리를 거부할 수 있습니다. 절대 무단으로 제품을 개조, 분해 및 수리하지 마세요.



(주)비보존헬스케어

주 소 경기도 용인시 처인구 남사면 삼인로 15

고객 센터 070-4421-0300

홈페이지 www.pongo.co.kr

